



BR7L



GUIDE

D'UTILISATION

Leader Français des solutions de mobilité légères et pliables

PRÉCAUTIONS

Avant toute chose, toute l'équipe d'ErgoConcept, tient à vous remercier pour la confiance que vous nous accordez en achetant le modèle **BR7L**. Nous avons donné le meilleur de nous-même pour que votre nouveau scooter vous apporte une totale satisfaction. Nous vous invitons, si vous le souhaitez à nous contacter à l'adresse suivante : contact@ergoconcept.net pour nous faire part de toutes vos remarques.

Merci de prendre connaissance de l'intégralité du présent guide AVANT TOUTE UTILISATION. ErgoConcept décline toute responsabilité en cas de dommages corporels ou de matériel dans le cas où le scooter n'a pas été utilisé dans le respect le plus strict du présent guide.

Dans ce guide, les avertissements sont indiqués par des pictogrammes, merci de vous référer aux indications ci-dessous pour appréhender au mieux les points d'attention particulière.



AVERTISSEMENT !

Ce pictogramme signale une situation potentiellement dangereuse qui peut avoir des conséquences corporelles graves pouvant entraîner des blessures ou la mort si elle ne peut pas être évitée.



INTERDICTION !

Ce pictogramme indique une interdiction pouvant impliquer une situation potentiellement dangereuse qui peut avoir des conséquences corporelles pouvant entraîner des blessures si cette interdiction n'est pas respectée.



ATTENTION !

Ce pictogramme signale une situation potentiellement dangereuse qui peut avoir des conséquences corporelles pouvant entraîner des blessures légères ou bénignes si elle ne peut pas être évitée.



ACCOMPAGNEMENT

Ce pictogramme signale une situation potentiellement dangereuse qui peut avoir des conséquences corporelles si l'utilisateur n'est pas accompagné.



POINT DE VIGILANCE

Ce pictogramme signale une vigilance particulière lors de la manipulation du produit. Dans le cas contraire, il peut en résulter des conséquences matérielles pour le fauteuil et une durée de vie du produit écourtée.

SOMMAIRE

I/ INFORMATIONS PRODUIT	4
Spécifications Techniques.....	4
II/ MISE EN SERVICE DU FAUTEUIL.....	7
III/ INSTALLATION ET CHARGEMENT DE LA BATTERIE.....	8
1. Démontage de la batterie.....	8
2. Installation de la batterie.....	9
3. Mise en charge de la batterie	10
IV/ MÉTHODE D'OUVERTURE ET DE PLIAGE DU FAUTEUIL	11
V/ RÉGLAGES DES COMPOSANTS.....	13
1. Branchement Joystick - installation Gauche/Droit.....	13
2. Réglage accoudoirs	14
3. Lumière tactile et port de chargement USB.....	14
VI/ MÉTHODE DE PILOTAGE ET MANIPULATION.....	15
1. Description Joystick.....	15
2. Description fonctionnelle du joystick	16
3. Description du menu de l'écran d'affichage	17
3. Passer en mode manuel (mode poussée)	19
VII/ INSTALLATION ET CHARGEMENT DE LA BATTERIE	20
1. Démontage de la batterie.....	20
2. Installation de la batterie.....	21
3. Mode de charge du fauteuil roulant électrique	22
VIII/ ENTRETIEN	23
IX/ GUIDE D'UTILISATION DE L'APPLICATION DU FAUTEUIL ROULANT ÉLECTRIQUE	24
X/ GARANTIE ET SERVICE APRÈS-VENTE	27

I/ INFORMATIONS PRODUIT

Spécifications Techniques



Figure 3.1

2.2 Caractéristiques et fonctions du produit

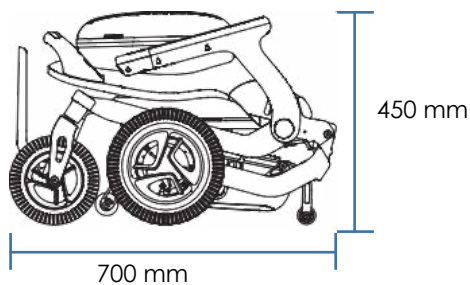
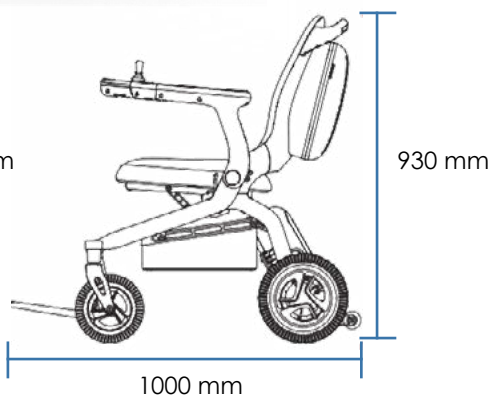
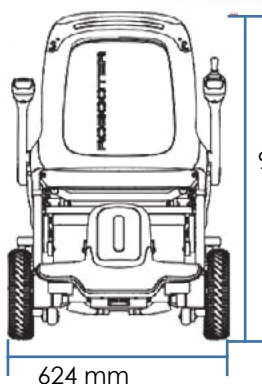

2.3 Principaux indicateurs techniques

Modèle du produit	BR7L
Mode de pliage	Manuel
Vitesse maximum	6km/h
Pente maximale	9°
Hauteur maximale de la barrière	4 cm
Poids total	TBD
Nombre de batterie	1
Poids de la batterie	1.94kg
Charge maximale	≤120kg
Capacité de la batterie	20Ah
Dimension hors tout (longueur * largeur * hauteur)	1000*624*930mm
Dimension de la forme pliante (longueur * largeur * hauteur)	700*624*450mm
Largeur Assise	46cm
Autonomie	30km
Capacité du panier de rangement	≤5kg



Il est impératif de n'utiliser que le chargeur de batteries Lithium fourni par ErgoConcept. L'utilisation de tout autre chargeur est formellement interdite.

II/ MISE EN SERVICE DU FAUTEUIL



- Déballer le fauteuil des différents cartons et plastiques de protection
- Veillez à ce qu'aucune pièce ne reste au fond du plastique de protection avant de le jeter
- En vous référant à la partie dépliage du fauteuil, dépliez-le

Vous trouverez dans la sacoche sous le siège les éléments suivants :

- Fauteuil BR7L
 - Chargeur de batterie
 - Batterie
 - Trousse à outils
 - Guide d'utilisation
- Dégager les roues arrière des plastiques de protection
 - Insérez la batterie

Lorsque le fauteuil est complètement ouvert et branché, veuillez suivre les instructions suivantes pour une première expérience réussie avec votre fauteuil. Nous conseillons également de vérifier la pression des pneumatiques arrière car cela a un impact important sur la maniabilité du fauteuil.

- Chargez la batterie au maximum dès la première utilisation

III/ INSTALLATION ET CHARGEMENT DE LA BATTERIE

1. Démontage de la batterie

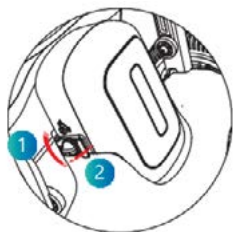

1. Tournez manuellement le bouton gauche du boîtier de la batterie en position de déverrouillage. Ouvrez ensuite la boucle gauche de la batterie.

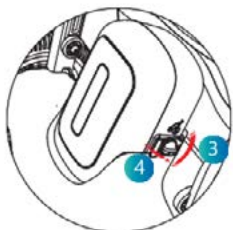

2. Tournez manuellement le bouton droit du boîtier de la batterie en position de déverrouillage. Ouvrez ensuite la boucle droite

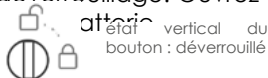

3. Retirez la batterie dans le sens indiqué sur la figure.



Il est impératif de n'utiliser que le chargeur de batteries Lithium fourni par ErgoConcept. L'utilisation de tout autre chargeur est formellement interdite.

2. Installation de la batterie

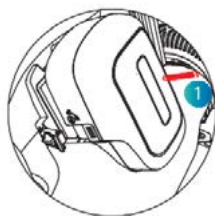

1. Placez la batterie dans la fente pour cellule dans la direction indiquée.

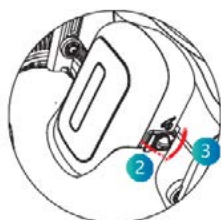

2. Fermez manuellement la boucle droite de la batterie et tournez le bouton droit du boîtier de la batterie en position verrouillée.



état horizontal du bouton : verrouillé

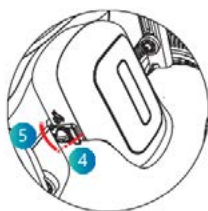

Fermez manuellement la boucle gauche de la batterie et tournez le bouton gauche du boîtier de la batterie en position verrouillée.



état horizontal du bouton : verrouillé



Il est impératif de n'utiliser que le chargeur de batteries Lithium fourni par ErgoConcept. L'utilisation de tout autre chargeur est formellement interdite.

3. Mise en charge de la batterie



Méthode de charge 1 :
connectez le chargeur et
branchez la fiche du chargeur
sous le joystick pour le
chargement;

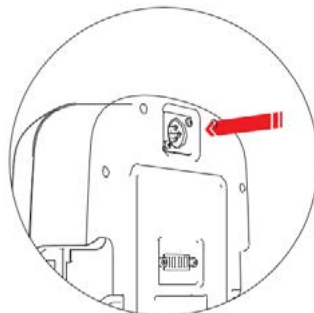

Méthode de charge 2 : retirez
la batterie, branchez la fiche
du chargeur dans le port de
charge de la batterie pour
charger;



Il est impératif de n'utiliser que le chargeur de batteries Lithium fourni par ErgoConcept. L'utilisation de tout autre chargeur est formellement interdite.

IV/ MÉTHODE D'OUVERTURE ET DE PLIAGE DU FAUTEUIL

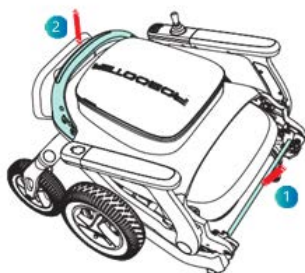

Mode de dépliage : lors du dépliage manuel du fauteuil roulant électrique, veuillez appuyer sur la barre de pliage d'une main (1) et tirer le dossier vers le haut de l'autre main (2) jusqu'à ce que le fauteuil roulant électrique soit complètement ouvert.



Mode de pliage : lorsque vous pliez manuellement le fauteuil roulant électrique, appuyez sur le bouton de pliage d'une main (1) et tirez le dossier vers le haut avec l'autre main (2) jusqu'à ce que le fauteuil roulant électrique est entièrement plié.

Remarques : Avant de plier le fauteuil roulant électrique, videz les articles dans le panier de rangement pour éviter tout dommage

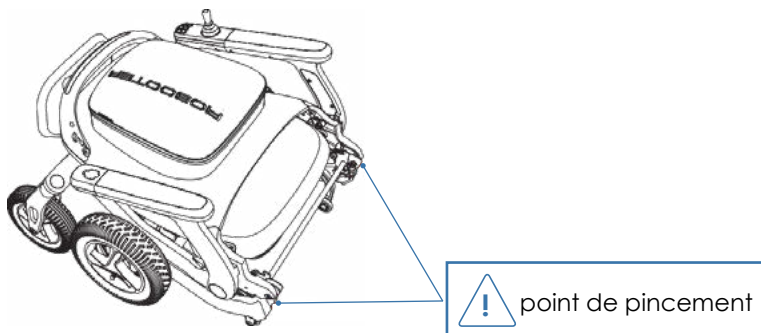
Anti-pincement

Remarque : Pendant les étapes de pliage/ouverture, ne touchez pas la position indiquée dans la notice anti-pincement;

V/ RÉGLAGES DES COMPOSANTS

1. Branchement Joystick - installation Gauche/Droit

Dans chaque accoudoir se trouve un câble d'alimentation Joystick.
Le bloc de commande peut être placé à droite ou à gauche en débranchant le joystick et en le reconnectant sur l'autre accoudoir



Branchement



Étape 1 : Veuillez éteindre le fauteuil avant de changer de côté le joystick.

Étape 2 : Retirez les trois vis sous le contrôleur de l'accoudoir. Débranchez les connexions des contrôleurs gauche et droit.

Étape 3 : Échangez de côté le joystick et la lampe. Branchez les connexions, en vous assurant que les branchements électriques se fassent dans le bon sens. À l'aide des molettes, veuillez refixer les 2 embouts sur les accoudoirs.

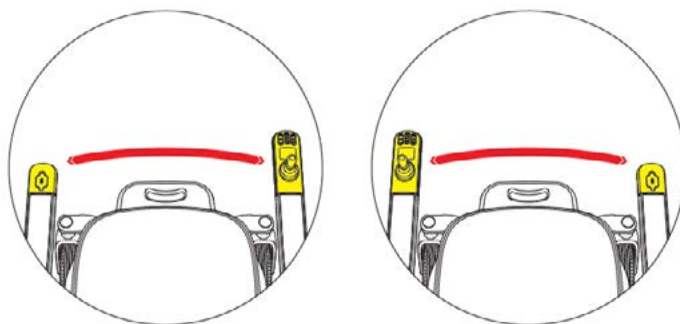

2. Réglage accoudoirs

3 Positions de réglages en profondeur



Étape 1 : veuillez éteindre la machine avant de régler la longueur du Joystick.

Étape 2 : utilisez une clé hexagonale pour retirer les trois vis Allen sous l'accoudoir, et en couissant le joystick choisissez la position parmi les 3 niveaux de réglages.

Étape 3 : utilisez la clé hexagonale pour verrouiller la vis à six pans creux.

3. Lumière tactile et port de chargement USB

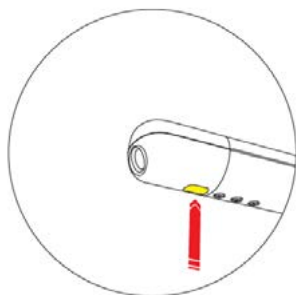

Pour allumer ou éteindre la lumière, touchez l'interrupteur tactile de la lampe de l'accoudoir.

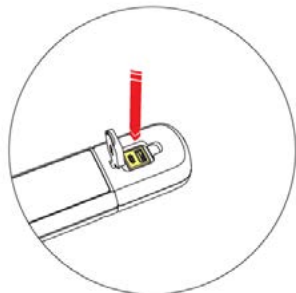

L'ensemble de lampe tactile de l'accoudoir fournit deux ports de chargement USB (USB Type-A, USB Type-C)

VI/ MÉTHODE DE PILOTAGE ET MANIPULATION

1. Description Joystick

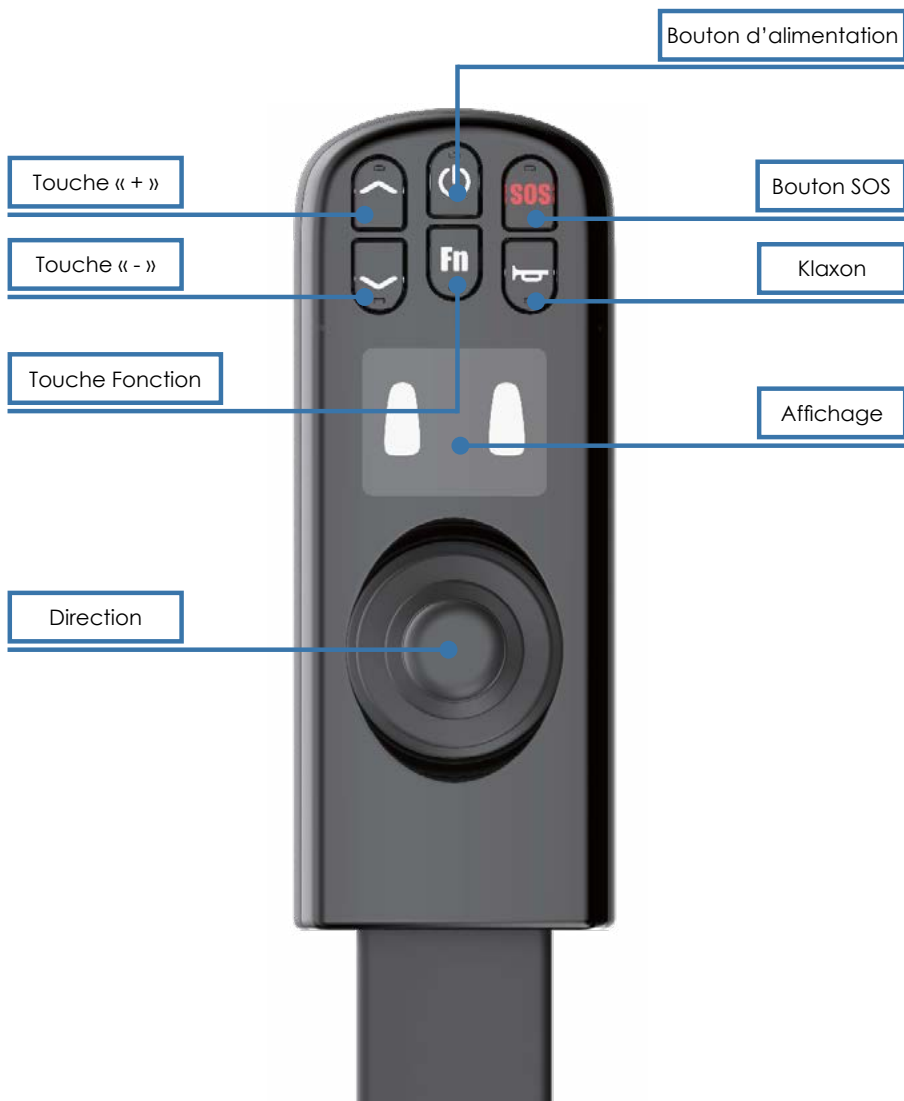

2. Description fonctionnelle du joystick

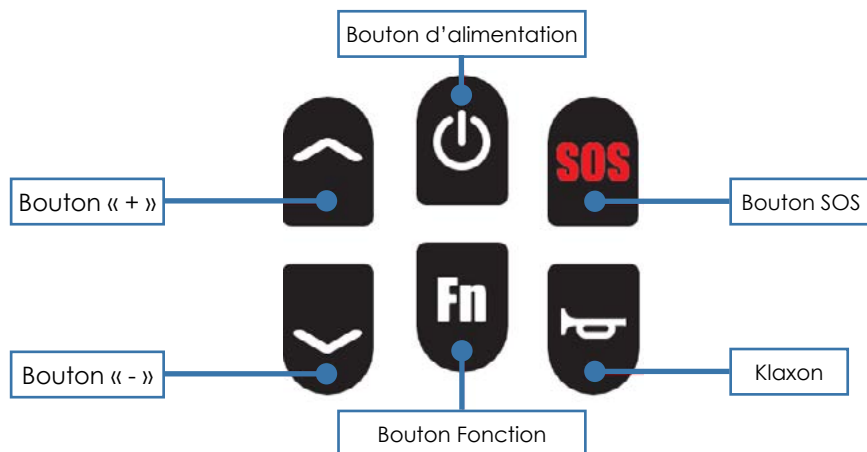

DIRECTION

Pousser la bascule du contrôleur supérieur peut contrôler la vitesse et la direction du fauteuil roulant électrique

Bouton Interrupteur d'Alimentation

Appuyez longuement pendant 3 secondes pour allumer l'alimentation et appuyez longuement pendant 3 secondes pour éteindre l'alimentation ;

Bouton « + »

Appuyez sur "∧" pour ajouter un rapport (jusqu'à 5 rapports)

Bouton « - »

Appuyez sur « ∨ » pour réduire d'une vitesse (minimum 1 vitesse) ;

Touche du klaxon

Appuyez une fois sur le bouton du klaxon et le klaxon retentira une fois ;

Touche SOS Non utilisé

Touche Fn

Cliquez sur Fn pour entrer en mode eco, et l'écran affichera la vitesse 1, la vitesse 2 et l'icône Eco, accompagnées de la notification vocale "Entrez dans le mode eco".

3. Description du menu de l'écran d'affichage

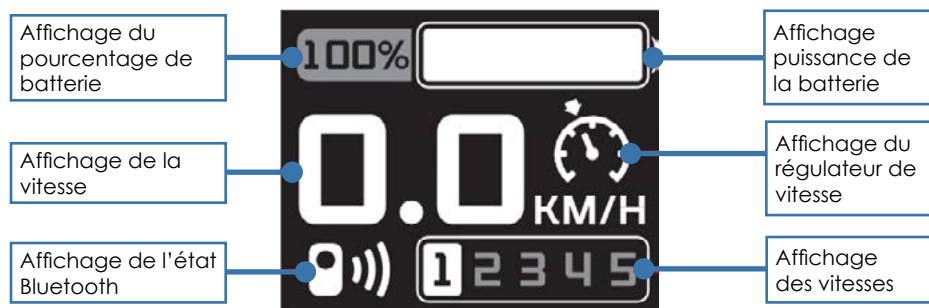

Affichage du pourcentage de batterie

L'écran du joystick du fauteuil roulant électrique affiche la batterie en % ;

Affichage de la vitesse

L'écran du joystick affiche la vitesse de conduite du fauteuil roulant électrique (unité : km/h). La précision de la vitesse affichée est de $\pm 5\%$;

Affichage de l'état Bluetooth

Sans connexion Bluetooth, le signe indicateur Bluetooth ne s'affiche pas à l'écran ; Avec la connexion Bluetooth, le signe indicateur Bluetooth s'affiche à l'écran ;

Affichage de l'alimentation de la batterie

L'écran du joystick affiche l'état de l'alimentation en temps réel ;

Affichage du régulateur de vitesse

- Appuyez et maintenez enfoncé le bouton "Vitesse \wedge " pendant plus de 3 secondes pour entrer en mode régulateur de vitesse. L'écran du contrôleur supérieur du fauteuil roulant électrique affiche l'icône du régulateur de vitesse avec deux notifications vocales. Poussez la direction vers l'avant pour démarrer le régulateur de vitesse ;
- Appuyez sur la touche de verrouillage ou déplacez la direction vers l'arrière pour quitter le régulateur de vitesse (quel que soit l'état de conduite) ;
- La fonction de régulateur de vitesse ne peut être déclenchée que lorsqu'elle n'est pas verrouillée et ne peut pas être déclenchée en mode verrouillé
- « \wedge » et « \vee » peuvent être utilisés pour régler les vitesses pendant le processus de régulateur de vitesse ;
- Après être entré en mode régulateur de vitesse, si le mode régulateur de vitesse n'est pas démarré dans les 5 s, le mode régulateur de vitesse sera automatiquement quitté et la notification vocale «Avec le délai d'attente, le mode régulateur de vitesse a été automatiquement quitté» sera donnée.

Affichage de la vitesse

Appuyez sur « \wedge » pour ajouter une vitesse (jusqu'à 5 vitesses) Appuyez sur « \vee » pour réduire une vitesse (minimum 1 vitesse) ;

Les fonctions ci-dessus peuvent également être réalisées sur l'APP (l'App peut être ajustée à différentes vitesses) ; L'écran du joystick affiche le rapport de vitesse.

Affichage du mode Eco

Cliquez sur Fn pour entrer en mode eco, et l'écran affichera la vitesse 1, la vitesse 2 et l'icône ECO, accompagnée de la notification vocale « Entrez dans le mode eco ».



Affichage du code d'erreur

Pour le code de diagnostic affiché sur l'écran reportez-vous à la section « dysfonctionnements éventuels ».

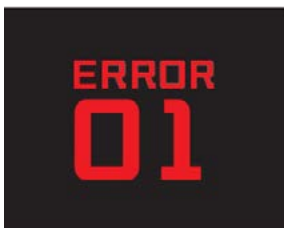

Affichage SOS : *Fonction appel d'urgence pas encore disponible

Appuyez longuement sur le bouton SOS pendant 3 secondes pour démarrer l'appel SOS. L'écran affiche l'icône SOS et clignote.



Affichage du mode manuel

En même temps, appuyez et maintenez le bouton «Vitesse \wedge » et «Vitesse \vee » pendant 3 secondes, et l'icône du mode manuelle (roues libres) s'affichera sur l'écran supérieur du contrôleur du fauteuil roulant électrique.



Affichage de l'état de charge de la batterie

Une fois le port de charge du fauteuil roulant électrique est connecté au chargeur, l'écran du joystick affichera l'icône MISE EN CHARGE, ce qui signifie que le fauteuil roulant électrique est en cours de charge. Une fois le fauteuil roulant électrique est complètement chargé, l'écran du joystick affichera l'icône CHARGE TERMINÉE, ce qui signifie que le fauteuil roulant électrique a été chargé.



MISE EN CHARGE

CHARGE TERMINÉE



Il est impératif de n'utiliser que le chargeur de batteries Lithium fournies par ErgoConcept. L'utilisation de tout autre chargeur est formellement interdite.

3. Passer en mode manuel (mode poussée)

Appuyez simultanément sur les touches « \wedge » et « \vee » pour passer en mode poussée. Secouez la direction pour quitter le mode poussée.

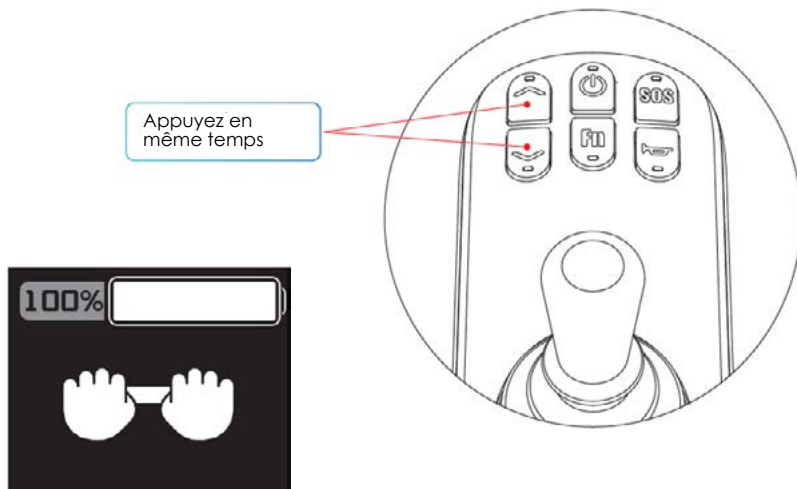

L'écran affichera cet icône

VII/ INSTALLATION ET CHARGEMENT DE LA BATTERIE

1. Démontage de la batterie

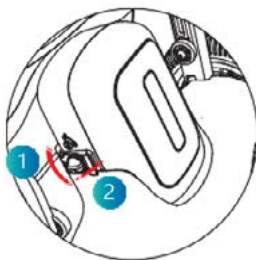

Le texte indique que l'état vertical du bouton est déverrouillé

Figure-4.4.1.1.1

(1) À l'étape 1, tournez manuellement le bouton gauche du boîtier de la batterie et tournez le bouton gauche en position de déverrouillage. Ouvrez ensuite la boucle gauche de la batterie. (Comme indiqué sur la figure 4.4.1.1)

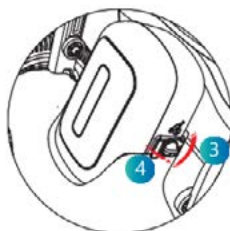

Figure 4.4.1.2

(2) À l'étape 2, tournez manuellement le bouton droit du boîtier de la batterie et tournez le bouton droit en position de déverrouillage. Ouvrez ensuite la boucle droite de la batterie. (Comme indiqué sur la Figure 4.4.1.2)



Figure 4.4.1.3

(3) À l'étape 3, retirez la batterie dans le sens indiqué sur la figure. (Comme indiqué sur la figure 4.4.1.3)

2. Installation de la batterie



Figure 4.4.2.1

1. À l'étape 1, placez la batterie dans la fente pour cellule dans la direction indiquée. (Comme indiqué sur la Figure 4.4.2.1)

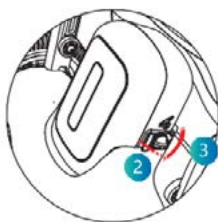

Figure 4.4.2.2



Le texte indique que l'état horizontal du bouton est verrouillé

2. À l'étape 2, fermez manuellement la boucle droite de la batterie et tournez le bouton droit du boîtier de la batterie avec le bouton droit en position verrouillée. (Comme indiqué sur la figure 4.4.2.2)

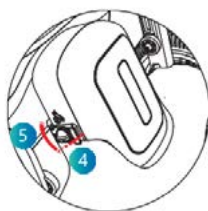

Figure 4.4.2.3

3. À l'étape 3, fermez manuellement la boucle gauche de la batterie et tournez le bouton gauche du boîtier de la batterie avec le bouton gauche en position verrouillée. (Comme indiqué sur la figure 4.4.2.3)



Il est impératif de n'utiliser que le chargeur de batteries Lithium fourni par ErgoConcept. L'utilisation de tout autre chargeur est formellement interdite.

3. Mode de charge du fauteuil roulant électrique

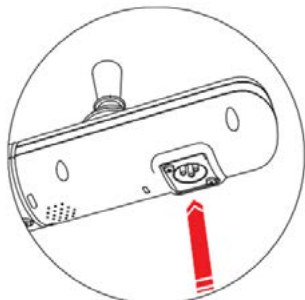

Figure 4.6.1

Méthode de charge I : connectez le chargeur et branchez la fiche du chargeur dans le contrôleur supérieur pour le chargement;

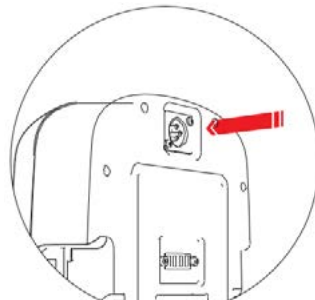

Figure 4.6.2

Méthode de charge II : retirez la batterie, branchez la fiche du chargeur dans le port de charge de la batterie pour charger;



Il est impératif de n'utiliser que le chargeur de batteries Lithium fourni par ErgoConcept. L'utilisation de tout autre chargeur est formellement interdite.

VIII/ ENTRETIEN

Inspection et entretien ponctuels quotidiens

- L'utilisateur ou l'opérateur du fauteuil roulant électrique est responsable du nettoyage, de l'inspection et de l'entretien ;
- L'entretien général du fauteuil roulant électrique comprend : Nettoyer les fauteuils roulants électriques, vérifier les pneus, vérifier les batteries ;
- Notre suggestion : Le fauteuil roulant électrique doit être contrôlé tous les 6 mois ;
- Lorsque le fauteuil roulant électrique doit être nettoyé, le contrôleur supérieur doit être essuyé avec la serviette propre ;
- Vérifiez régulièrement (hebdomadairement ou mensuellement, selon la fréquence) les pièces de connexion (telles que les vis et les écrous) pour le desserrage, la chute et la corrosion, etc. ;
- Vérifiez régulièrement si les pièces pliantes sont coincées, tombent et autres conditions ;
- Vérifiez régulièrement les pneus pour le vieillissement et l'usure importante, etc. ;
- En cas de pluie ou de temps humide, le fauteuil roulant électrique doit être essuyé autant que possible pour éviter la rouille due à l'humidité ;
- Les fauteuils roulants électriques doivent essayer d'éviter l'exposition au soleil par temps chaud.

Méthode de nettoyage du produit

- Méthode de nettoyage du fauteuil roulant électrique : Essuyez avec la serviette propre à l'intérieur du produit.

IX/ GUIDE D'UTILISATION DE L'APPLICATION DU FAUTEUIL ROULANT ÉLECTRIQUE

Scannez le code QR pour télécharger l'APP



Banghui Android



Bangbang walking ios

6.0.1 Démarrer l'interface de recherche

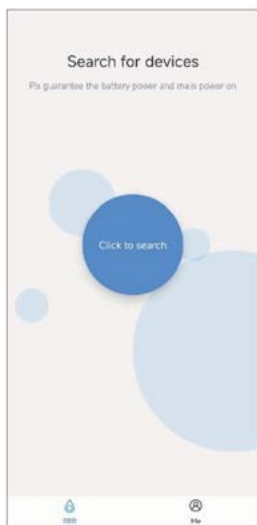

6.0.2 Demander les autorisations Bluetooth



Ne pas utiliser la conduite à distance lorsqu'un utilisateur est assis sur le fauteuil

6.0.3 Demander des autorisations de localisation

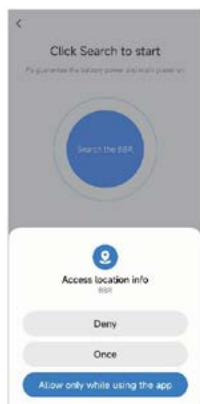

6.1 Interface d'état du fauteuil roulant électrique



6.2 Mode de commande de vitesse à distance pour le fauteuil roulant électrique



6.3 Mode télécommande pour le fauteuil roulant électrique



Ne pas utiliser la conduite à distance lorsqu'un utilisateur est assis sur le fauteuil

6.4 Mode de verrouillage à distance pour le fauteuil roulant électrique

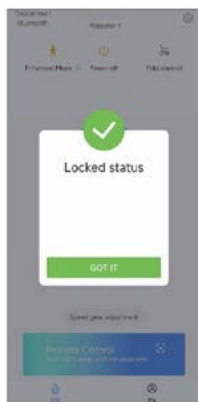

6.5 Paramètres vocaux pour le fauteuil roulant électrique



6.6 Informations sur la batterie

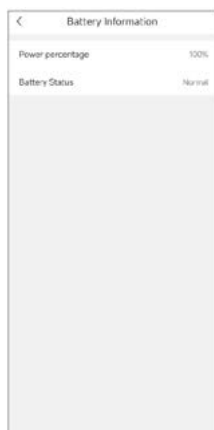

6.7 Mise à niveau de la version du logiciel



Ne pas utiliser la conduite à distance lorsqu'un utilisateur est assis sur le fauteuil

X/ GARANTIE ET SERVICE APRÈS-VENTE

Élément	Durée de garantie	Remarque
Châssis	2 ans	Dégâts non délibérés dans le respect du présent guide d'utilisation
Moteur	2 ans	Dégâts non délibérés dans le respect du présent guide d'utilisation
Batterie Lithium	2 ans	Dégâts non délibérés dans le respect du présent guide d'utilisation
Contrôleur	2 ans	Dégâts non délibérés dans le respect du présent guide d'utilisation
Câblage électrique	2 ans	Dégâts non délibérés dans le respect du présent guide d'utilisation

Pour faire valoir la garantie constructeur de votre fauteuil BR7L, il est indispensable de prendre contact avec votre revendeur qui assurera les échanges avec ErgoConcept.



Merci pour votre confiance

35 rue du petit bois
Bâtiment D
69440 Mornant
FRANCE

www.ergoconcept.net